

Finestre di uscita per tetti piani

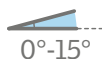

- Inclinazione del tetto 0°-15°
- Finestra di accesso al tetto per lavori di manutenzione

- Apertura manuale, supportata da molle a gas

- Angolo di apertura 60°
- Grande apertura di uscita
- Maniglia integrata nell'anta della finestra
- Altezza telaio finestra 15 cm
- Isolamento termico ottimale
- Rumori della pioggia ridotti grazie alla vetrata isolante
- Sicurezza anticaduta collaudata
- 10 anni di garanzia

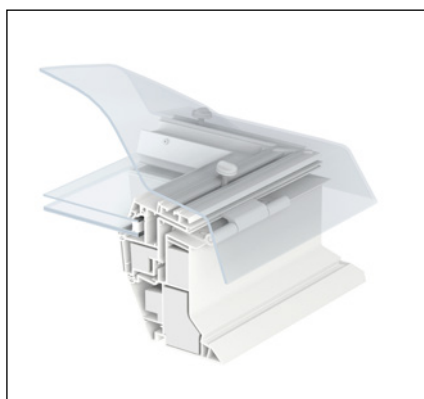

Vetro finestra CXP	Vetro di sicurezza stratificato (GS-BAU-18, anticaduta)
U _w *	0,86 ai sensi della norma SN EN 1873
Valore g vetro	0,52
R _w (C;Ctr) dB	36 (-1;-4)
Valore g cupolino in acrilico opaco	0,20
Valore g cupolino in acrilico trasparente	0,53
Valore g cupolino in policarbonato opaco	0,23
Valore g cupolino in policarbonato trasparente	0,50

* Valore U secondo superficie finestra ai sensi della norma SN EN 1873. A seconda delle dimensioni, dimensione di riferimento 120120, in base a una superficie esterna di 3,4 m² con telaio di estensione alto 300 mm.

- Finestra di accesso al tetto piano CSP con cupolino a piacere

Opzionale:

- Telaio di estensione alto 16 cm (ZCE 0015) con flangia di fissaggio perimetrale
- Adattatore per telaio di estensione da 16 cm (ZCE 1015) per compensare l'altezza. Fino a 3 adattatori impilabili
- Barra di fissaggio addizionale (ZZZ 210) per il fissaggio meccanico del materiale di collegamento
- Barriera vapore (BBX)
- Tende VELUX (con CFP verificare se è necessario il sistema di comando KUX 110)

CAMPO
D'IMPIEGO

COMANDO

CARATTERISTICHE

DATI
TECNICI

STRUTTURA

Finestre di uscita per tetti piani



TABELLA DELLE DIMENSIONI

Dimensioni	Apertura max. nel soffitto mm, LD	Telaio di estensione (telaio della finestra), Dimensioni esterne mm, L/A	Telaio di estensione (telaio della finestra), Dimensioni interne mm, c/d	Area di luce dimensioni luce vetro e/f	Dimensioni della scanalatura rivestimento interno luce mm, k/l	Dimensioni esterne lucernario mm i/j	Altezza mm
090120*	900×1200	1080/1380	763,4/1063,4	735/1035	859/1159	1089,6/1389,6	357
100100	1000×1000	1180	863,4	835	959	1189,6	357
120120	1200×1200	1380	1063,4	1035	1159	1389,6	407

* Apertura sul lato più corto

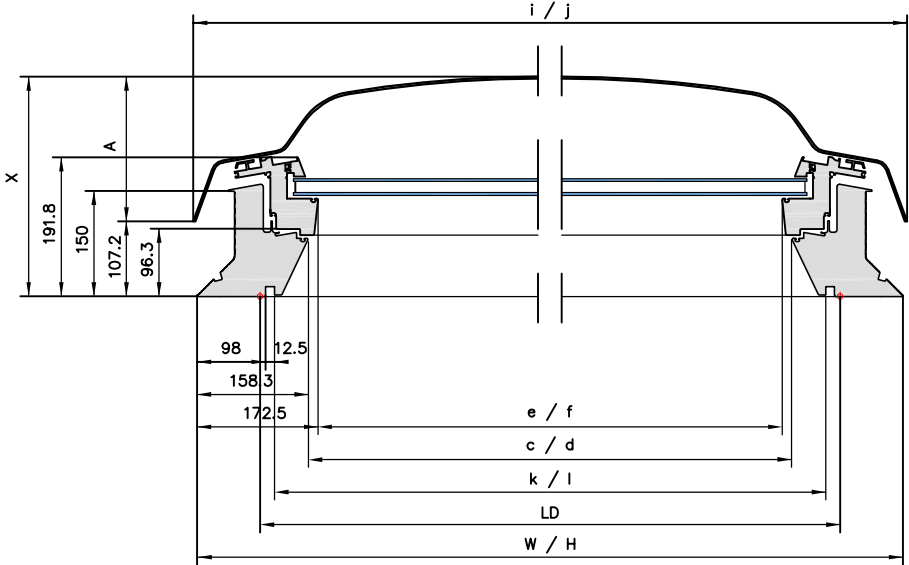
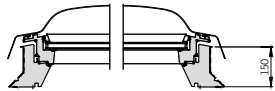

Finestre per tetti piani CVP/CFP

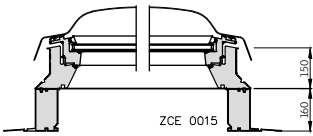

Finestre per tetti piani CVP/CFP con telaio di estensione ZCE 0015

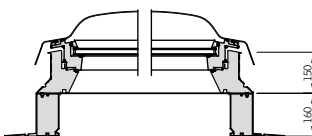

Finestre per tetti piani CSP EFC con telaio di estensione montato fisso

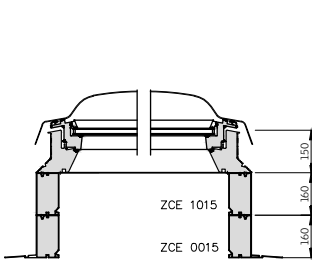

Finestre per tetti piani CVP/CFP con telai di estensione ZCE 0015 e ZCE 1015 versione set ZCE S000

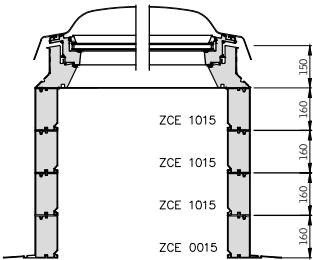

Finestre per tetti piani CVP/CFP con set di telai di estensione ZCE S000, composto da telai di estensione ZCE 0015 e ZCE 1015 + adattatore per telai di estensione aggiuntiva ZCE 1015. È possibile impilare un massimo di tre adattatori per telai di estensione ZCE 1015. Altezza max. 790 mm

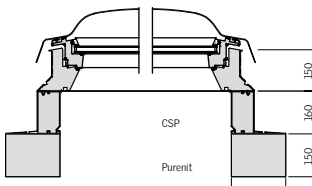

Finestre per tetti piani CSP EFC con telaio di estensione fisso. Con telaio di estensione aggiuntiva in Purenit