

KLB 100

BM-PS008-XX







ENGLISH: Instructions for battery backup KLB 100

DEUTSCH: Anleitung für Notstromversorgung KLB 100

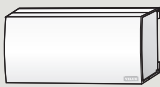
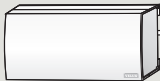
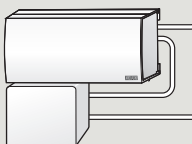
FRANÇAIS : Notice de la batterie de secours KLB 100

DANSK: Vejledning til batteri-backup KLB 100

	Important information	3-4
	Wichtige Informationen	5-6
	Information importante	7-8
	Vigtig information	9-10
	Contents of packaging	11
	Inhalt der Verpackung	11
	Contenu de l'emballage	11
	Pakkens indhold	11
	With GGL/GGU Electric or KMX 200	12-17
	Mit GGL/GGU Electric oder KMX 200	12-17
	Avec GGL/GGU Electric ou KMX 200	12-17
	Med GGL/GGU Electric eller KMX 200	12-17
	With KMX 110/110K or KUX 110	18-21
	Mit KMX 110/110K oder KUX 110	18-21
	Avec KMX 110/110K ou KUX 110	18-21
	Med KMX 110/110K eller KUX 110	18-21
	Function	22
	Funktion	22
	Fonctionnement	23
	Funktion	23
	Indicator lamp	24
	Status-Anzeige	24
	Lampe témoin	25
	Indikatorlampe	25
	Disconnection	26
	Außerbetriebnahme	26
	Débranchement	26
	Afbrydelse	27



Read instructions carefully before installation and operation. Keep instructions for future reference and hand them over to any new user.

Safety

- VELUX battery backup KLB 100 can be used by persons (aged 8 years and above) with sufficient experience and knowledge if they have been given instruction concerning safe use and understand the hazards involved. Cleaning and user maintenance must not be made by unsupervised children.
- Children must not play with the product.
- If repair and adjustment work is needed, disconnect mains supply and ensure that it cannot be reconnected unintentionally. Additionally, disconnect the battery backup by pressing the button (see page 26).
- The product must not be covered (maximum ambient temperature: 40 °C).
- During power failure, the window including products connected to it might be activated automatically via the battery backup.

Product

- The product has been designed for use with genuine VELUX products. Connection to other products may cause damage or malfunction.
- The product is for indoor use only.
- Installation in rooms with a high level of humidity must comply with relevant regulations (contact a qualified electrician if necessary).
- In: 20-24 V d.c., 50 mA.
- Out: 18 V d.c., 0.5 A.
- Temperature range: $t_a = -10\text{ °C}$ to $+40\text{ °C}$.
- The packaging must be disposed of in accordance with national regulations.
-  The product, including batteries if any, is regarded as electrical and electronic equipment and contains hazardous materials, components and substances. The crossed out wheeled bin sym-

bolises that electrical and electronic equipment waste must not be disposed of together with household waste. It must be collected separately at recycling stations or other collection sites or retrieved directly from households to increase the possibilities of recycling, reuse and utilisation of electrical and electronic equipment waste. By sorting electrical and electronic equipment waste with this symbol, you contribute to reducing the volume of incinerated or buried waste and to reducing any negative impact on human health and the environment. Further information can be obtained from the local municipality's technical administration or from your VELUX sales company.

- If batteries can be removed, product and batteries must be disposed of separately.

Maintenance and service

- The product requires a minimal amount of maintenance. The surface may be cleaned with a soft, damp cloth.
- The product should be tested every second year by disconnecting mains supply and checking that the indicator lamp flashes.
- Disconnect mains supply before carrying out any maintenance or service work and ensure that it cannot be reconnected unintentionally.
- There are no serviceable parts inside the product.
- If you have any technical questions, please contact your VELUX sales company, see telephone list or www.velux.com.



io-homecontrol® provides advanced and secure radio technology that is easy to install. io-homecontrol® labelled products communicate with each other, improving comfort, security and energy savings.

www.io-homecontrol.com

DEUTSCH: WICHTIGE INFORMATIONEN



Lesen Sie die Anleitung vor dem Einbau und der Inbetriebnahme sorgfältig durch. Bewahren Sie die Anleitung zum späteren Nachschlagen auf und geben Sie sie an jeden neuen Benutzer weiter.

Sicherheit

- VELUX Notstromversorgung KLB 100 kann von Personen (ab 8 Jahren) mit ausreichender Erfahrung und Kenntnissen benutzt werden, wenn sie eine Einweisung in die sichere Benutzung erhalten haben und die damit verbundenen Gefahren verstehen. Die Reinigung und Wartung darf nicht von unbeaufsichtigten Kindern durchgeführt werden.
- Kinder dürfen nicht mit dem Produkt spielen.
- Falls Reparaturarbeiten oder Anpassungen erforderlich sind, zuerst die Netzspannung ausschalten und sicherstellen, dass diese nicht unabsichtlich wieder eingeschaltet werden kann. Zusätzlich die Notstromversorgung außer Betrieb nehmen, indem der Taster gedrückt wird (siehe Seite 26).
- Das Produkt darf nicht überdeckt werden (maximale Umgebungstemperatur: 40 °C).
- Während eines Stromausfalls werden das Fenster und angeschlossenes Zubehör eventuell automatisch von der Notstromversorgung aktiviert.

Produkt

- Das Produkt ist für den Gebrauch mit originalen VELUX Produkten entwickelt. Der Anschluss an Produkte anderer Hersteller kann Schäden oder Funktionsstörungen verursachen.
- Das Produkt ist nur für den Innenbereich geeignet.
- Bei Montage in Feuchträumen sind die geltenden Bestimmungen einzuhalten (wenn notwendig, wenden Sie sich an einen Elektroinstallateur).
- In: 20-24 V d.c., 50 mA.
- Out: 18 V d.c., 0,5 A.

- Temperaturbereich: $t_a = -10\text{ °C}$ bis $+40\text{ °C}$.
- Die Verpackung muss in Übereinstimmung mit den nationalen Vorschriften entsorgt werden.
-  Das Produkt, einschließlich etwaiger Batterien/Akkus, gilt als Elektro- und Elektronikgerät und enthält gefährliche Materialien, Komponenten und Substanzen. Die durchgestrichene Mülltonne symbolisiert, dass Elektro- und Elektronik-Altgeräte nicht mit dem Hausmüll entsorgt werden dürfen. Sie müssen separat an Entsorgungsstellen oder anderen Sammelstellen abgegeben werden oder direkt bei den Haushalten abgeholt werden, um die Möglichkeit des Recyclings, der Wiederverwendung und Nutzung der Elektro- und Elektronik-Altgeräte zu erhöhen. Durch die Abfalltrennung der Elektro- und Elektronikgeräte mit diesem Symbol leisten Sie einen Beitrag zur Reduzierung verbrannten und vergrabenen Abfalls und somit zur Reduzierung aller negativen Auswirkungen auf die menschliche Gesundheit und die Umwelt. Weitere Informationen erhalten Sie bei der technischen Abteilung der Kommunalverwaltung oder bei Ihrer zuständigen VELUX Vertriebsgesellschaft.
- Wenn die Batterien/Akkus entfernt werden können, müssen Produkt und Batterien/Akkus getrennt entsorgt werden.

Wartung und Service

- Das Produkt erfordert einen minimalen Wartungsaufwand. Die Oberfläche kann mit einem weichen, feuchten Tuch gereinigt werden.
- Das Produkt sollte alle zwei Jahre getestet werden, indem die Netzspannung unterbrochen wird und geprüft wird, ob die Status-Anzeige blinkt.
- Bei Wartung und Service zuerst die Netzspannung ausschalten und sicherstellen, dass diese nicht unabsichtlich wieder eingeschaltet werden kann.
- Im Inneren des Produkts befinden sich keine zu wartenden Teile.
- Bei technischen Fragen wenden Sie sich bitte an Ihre zuständige VELUX Vertriebsgesellschaft, siehe Telefonverzeichnis oder www.velux.com.



io-homecontrol® bietet eine fortschrittliche und sichere Radio-Funktechnologie, die einfach zu installieren ist. io-homecontrol® gekennzeichnete Produkte kommunizieren miteinander und verbessern somit Komfort, Sicherheit und Energieeinsparung.

www.io-homecontrol.com

FRANÇAIS : INFORMATION IMPORTANTE



Lire attentivement la totalité de la notice avant l'installation et l'utilisation. Conserver cette notice pour vous y référer en cas de besoin et ne pas oublier de la transmettre à tout nouvel utilisateur.

Sécurité

- La batterie de secours VELUX KLB 100 peut être utilisée par des personnes (âgées de 8 ans et plus) ayant suffisamment d'expérience et de connaissances si elles ont reçu des instructions appropriées concernant une utilisation de manière sûre et comprennent les risques associés. Le nettoyage et la maintenance ne doivent pas être réalisés par des enfants sans surveillance.
- Les enfants ne doivent pas jouer avec le produit.
- Avant toute opération de réparation ou de réglage, débrancher l'alimentation électrique et s'assurer que l'on ne puisse pas la rebrancher par inadvertance. De plus, désactiver la batterie de secours en appuyant sur le bouton (voir page 26).
- Le produit ne doit pas être recouverte (température maximale d'usage : 40 °C).
- Pendant une panne de courant, la fenêtre ainsi que les produits qui lui sont reliés pourront être activés de manière automatique via la batterie de secours.

Produit

- Le produit a été conçu pour être utilisé avec des produits VELUX originaux. Toute connexion à d'autres produits peut entraîner des dommages ou un dysfonctionnement.
- Le produit est destiné à un usage intérieur uniquement.
- L'installation dans une pièce à taux d'humidité élevé oblige à se conformer à la réglementation correspondante (contacter un électricien qualifié si nécessaire).

- In: 20-24 V d.c., 50 mA.
- Out: 18 V d.c., 0,5 A.
- Plage de températures : $t_a = -10\text{ °C}$ à $+40\text{ °C}$.
- L'emballage doit être mis au rebut conformément aux réglementations nationales.
-  Le produit, y compris les piles/batteries éventuelles, est considéré comme un équipement électrique et électronique et contient des matériaux, composants et substances dangereux. Le symbole de la poubelle à roulettes barrée indique que les déchets d'équipements électriques et électroniques ne doivent pas être jetés avec les ordures ménagères. Ils doivent être collectés séparément dans les stations de recyclage ou sur d'autres sites de collecte ou récupéré directement auprès des ménages afin d'augmenter les possibilités de recyclage, de réutilisation et d'utilisation des déchets d'équipements électriques et électroniques. En triant les déchets d'équipements électriques et électroniques portant ce symbole, vous contribuez à réduire le volume de déchets incinérés ou enfouis et à réduire tout impact négatif sur la santé humaine et l'environnement. De plus amples informations peuvent être obtenues auprès du service technique de la municipalité locale ou de votre société de vente VELUX.
- Si les piles/batteries peuvent être retirées, le produit et les piles/batteries doivent être jetés séparément.

Maintenance et service après-vente

- Le produit ne requiert qu'un minimum d'entretien. Sa surface peut être nettoyée à l'aide d'un chiffon doux et humide.
- Le produit devra être testé tous les deux ans en débranchant l'alimentation électrique et en contrôlant que la lampe témoin s'allume.
- Débrancher l'alimentation électrique avant tous travaux d'entretien. S'assurer que l'on ne puisse pas la rebrancher par inadvertance.
- Il n'y a pas de pièces réparables à l'intérieur du produit.
- Si vous avez une question technique, merci de contacter votre société de vente VELUX, voir numéro indiqué ou www.velux.com.



io-homecontrol® repose sur une technologie avancée, sécurisée et sans-fil, facile à installer. Les produits io-homecontrol® communiquent entre eux pour offrir plus de confort, de sécurité et d'économies d'énergie.

www.io-homecontrol.com

DANSK: VIGTIG INFORMATION



Læs hele vejledningen grundigt igennem før montering og ibrugtagning. Gem vejledningen til senere brug, og giv den videre til en eventuel ny bruger.

Sikkerhed

- VELUX batteri-backup KLB 100 kan bruges af personer (fra 8 år og derover) med tilstrækkelig erfaring og viden, hvis de har fået vejledning i sikker brug og forstår de dermed forbundne risici. Rengøring og vedligeholdelse må ikke foretages af børn, medmindre de er under opsyn.
- Børn må ikke lege med produktet.
- Hvis reparation eller justering er nødvendig, skal netspændingen være afbrudt, og det skal sikres, at den ikke kan tilsluttes igen ved et uheld. Afbryd desuden batteri-backuppen ved at trykke på knappen (se side 27).
- Produktet må ikke tildækkes (maks. omgivelsestemperatur 40 °C).
- Under strømsvigt kan vindue med tilhørende produkter blive aktiveret automatisk via batteri-backuppen.

Produkt

- Produktet er konstrueret til brug sammen med originale VELUX produkter. Tilslutning til andre produkter kan medføre skader eller funktionssvigt.
- Produktet er kun til indendørs brug.
- Ved montering i vådrum skal gældende regler overholdes (kontakt evt. en elinstallatør).
- In: 20-24 V d.c., 50 mA.
- Out: 18 V d.c., 0,5 A.
- Temperaturområde: $t_a = -10\text{ °C}$ til $+40\text{ °C}$.
- Emballagen skal bortskaffes i overensstemmelse med gældende national lovgivning.
-  Produktet, inklusive eventuelle batterier, er elektrisk og elektronisk udstyr, som indeholder farlige materialer, komponenter og stoffer. Den overkrydsede skraldespand symboliserer, at affald fra elektrisk og elektronisk udstyr ikke må bortskaffes

sammen med husholdningsaffald. Det skal indsamles særskilt på genbrugsstationer, andre indsamlingssteder eller direkte fra husholdningerne for at øge muligheden for genbrug, genanvendelse og udnyttelse af affald fra elektrisk og elektronisk udstyr. Ved at sortere elektrisk og elektronisk udstyr med dette symbol bidrager du til at reducere mængden af affald, der destrueres ved forbrænding eller bliver begravet, og til at reducere eventuelle negative konsekvenser for menneskers sundhed og for miljøet. Du kan få yderligere oplysninger fra den tekniske afdeling i din kommune eller fra dit lokale VELUX salgsselskab.

- Hvis batterierne kan tages ud, skal produktet og batterierne bortskaffes hver for sig.

Vedligeholdelse og service

- Produktet kræver minimal vedligeholdelse. Overfladen kan rengøres med en blød, fugtig klud.
- Produktet bør afprøves hvert andet år ved at afbryde netspændingen og kontrollere, at indikatorlampen blinker.
- Ved vedligeholdelse og service skal du afbryde netspændingen og sikre, at den ikke kan tilsluttes igen ved et uheld.
- Der er ingen servicerbare dele inde i produktet.
- Eventuelle tekniske spørgsmål rettes til dit VELUX salgsselskab, se telefonliste eller www.velux.com.



io-homecontrol® er avanceret og sikker radioteknologi, som er nem at installere. Produkter, der er mærket io-homecontrol®, kommunikerer med hinanden, hvilket giver øget komfort, sikkerhed og energibesparelser.

www.io-homecontrol.com

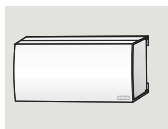

Contents of packaging
Inhalt der Verpackung
Contenu de l'emballage
Pakkens indhold

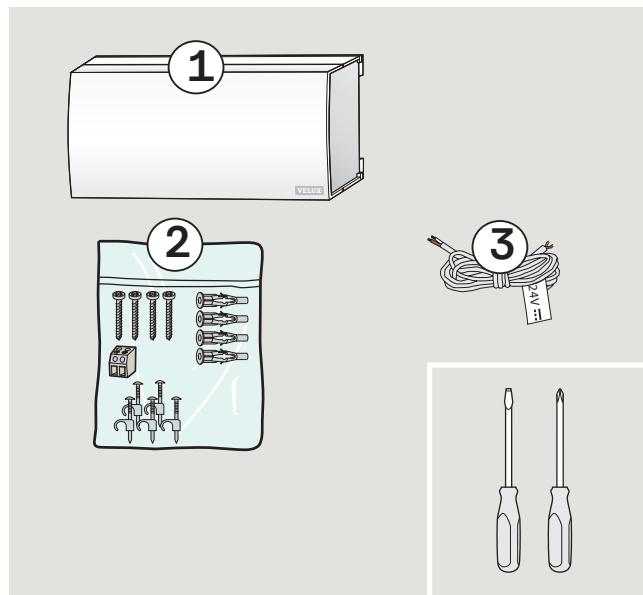

ENGLISH:

- ①: Battery backup
- ②: Screws and rawplugs for battery backup, bipolar plug and cable clips
- ③: Cable

DEUTSCH:

- ①: Notstromversorgung
- ②: Schrauben und Dübel für die Notstromversorgung, zweipoliger Stecker und Nagelschellen
- ③: Leitung

FRANÇAIS:

- ①: Batterie de secours
- ②: Vis et chevilles pour la batterie de secours, domino bipolaire et cavaliers pour câble
- ③: Câble

DANSK:

- ①: Batteri-backup
- ②: Skruer og rawplugs til batteri-backup, topolet stik og ledningsholdere
- ③: Ledning

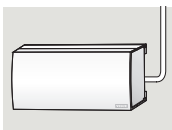

Installation with electric roof window GGL/GGU or upgrade kit KMX 200

Montage mit Elektrofenster GGL/GGU oder Elektro-Nachrüst-Set KMX 200

Installation avec fenêtre de toit électrique GGL/GGU ou kit de motorisation KMX 200

Montering med elektrisk ovenlysvindue GGL/GGU eller sæt til elektrisk betjening KMX 200

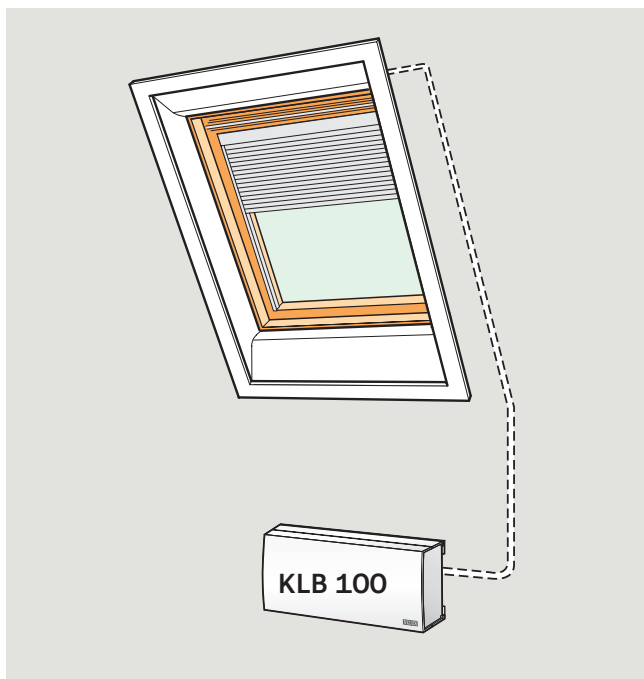

ENGLISH:

Disconnect window from mains supply. Remove cover from battery backup KLB 100 and fix battery backup to wall **1**. Connect the cable supplied to the battery backup and replace cover **2**.

⚠ Installation in rooms with a high level of humidity must comply with relevant regulations (contact a qualified electrician if necessary).

DEUTSCH:

Dachfenster von der Netzspannung trennen. Deckel von der Notstromversorgung KLB 100 entfernen und Notstromversorgung an der Wand montieren **1**. Die mit der Notstromversorgung gelieferte Leitung anschließen und Deckel wieder aufsetzen **2**.

⚠ Bei Montage in Feuchträumen sind die geltenden Bestimmungen einzuhalten (wenn notwendig, wenden Sie sich an einen Elektroinstallateur).

FRANÇAIS :

Débrancher la fenêtre de l'alimentation électrique. Retirer le capot de la batterie de secours KLB 100 et fixer la batterie de secours sur le mur **1**. Raccorder le câble fourni à la batterie de secours et remettre le capot en place **2**.

⚠ L'installation dans des pièces à taux d'humidité élevé doit se conformer aux réglementations correspondantes (contacter un électricien qualifié si nécessaire).

DANSK:

Netspændingen til vinduet afbrydes. Låget tages af batteri-backup KLB 100, som monteres på væggen **1**. Den medleverede ledning tilsluttes batteri-backuppen, og låget sættes på **2**.

⚠ Ved montering i vådrum skal gældende regler overholdes (kontakt evt. en elinstallatør).

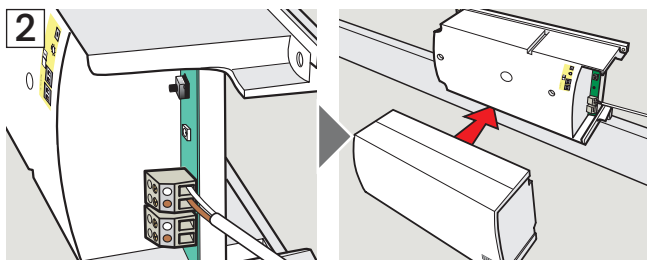
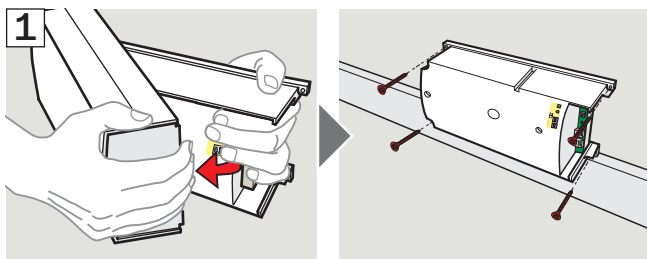

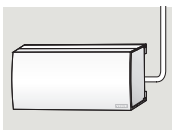

Installation with electric roof window GGL/GGU or upgrade kit KMX 200

Montage mit Elektroofenster GGL/GGU oder Elektro-Nachrüst-Set KMX 200

Installation avec fenêtre de toit électrique GGL/GGU ou kit de motorisation KMX 200

Montering med elektrisk ovenlysvindue GGL/GGU eller sæt til elektrisk betjening KMX 200

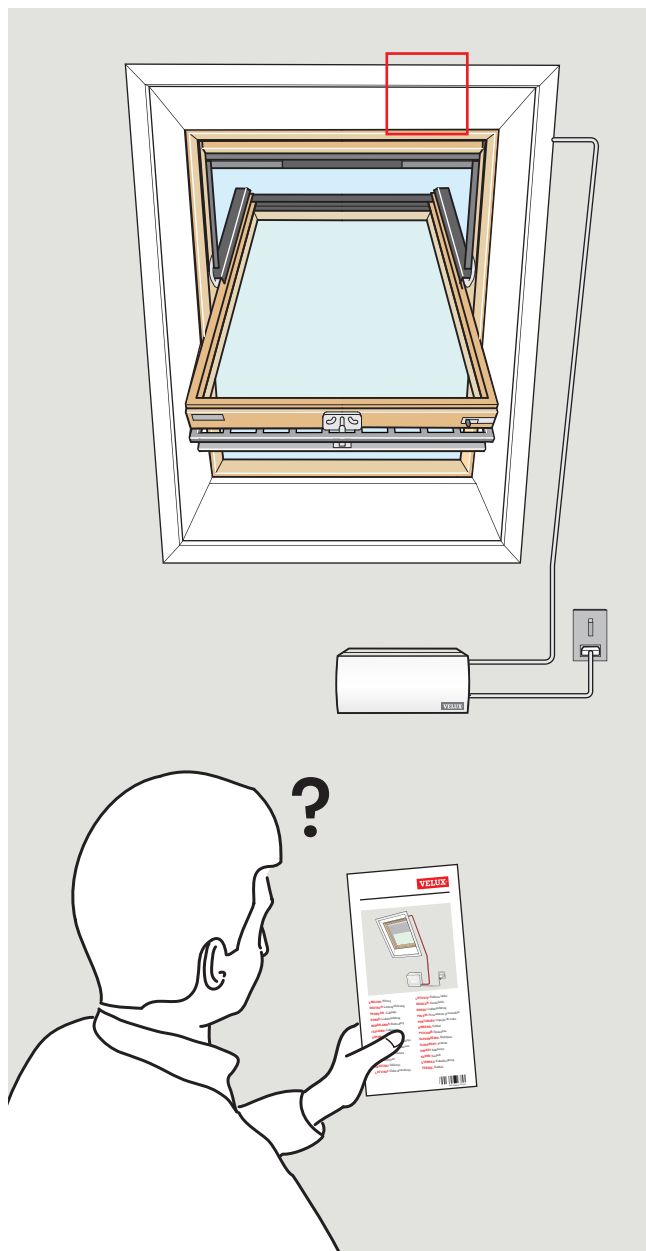

ENGLISH:

Wiring in roof windows is described in the instructions for wiring supplied.

DEUTSCH:

Leitungsführung in den Dachfenstern ist in der mitgelieferten Anleitung für die Leitungsführung beschrieben.

FRANÇAIS :

Le câblage dans la fenêtre est décrit dans la notice de câblage fournie.

DANSK:

Ledningsføring i vinduer er beskrevet i vedlagte vejledning til ledningsføring.

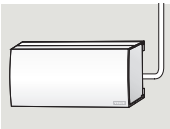

Installation with electric roof window GGL/GGU or upgrade kit KMX 200

Montage mit Elektrofenster GGL/GGU oder Elektro-Nachrüst-Set KMX 200

Installation avec fenêtre de toit électrique GGL/GGU ou kit de motorisation KMX 200

Montering med elektrisk ovenlysvindue GGL/GGU eller sæt til elektrisk betjening KMX 200

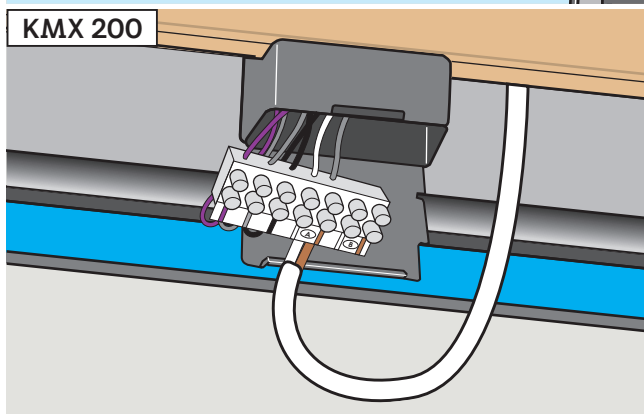
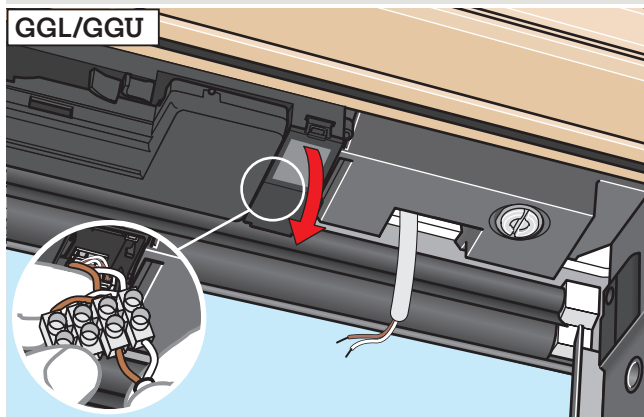
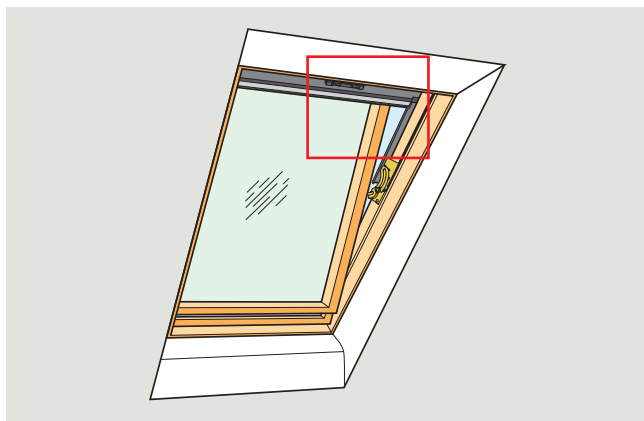

ENGLISH:

Connect cable from battery backup to connection box. You can choose to connect it to either **A** (brown/white) or **B** (brown/white). Connect window to mains supply.

DEUTSCH:

Die Leitung der Notstromversorgung an die Anschlussdose **A** (braun/weiß) oder **B** (braun/weiß) nach eigener Wahl, anschließen. Fenster an die Netzspannung wieder anschließen.

FRANÇAIS :

Brancher le câble de la batterie de secours sur la boîte de connexion. Vous pouvez choisir de le connecter soit selon **A** (marron/blanc) soit selon **B** (marron/blanc). Brancher la fenêtre à l'alimentation réseau.

DANSK:

Ledningen fra batteri-backup tilsluttes **A** (brun/hvid) eller **B** (brun/hvid) i tilslutningsboks efter eget valg. Vinduet tilsluttes netspænding.

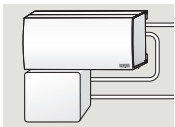

Installation with upgrade kit KMX 110/110K or power supply unit KUX 110

Montage mit Elektro-Nachrüst-Set KMX 110/110K oder Steuereinheit KUX 110

Installation avec kit de motorisation KMX 110/110K ou unité d'alimentation KUX 110

Montering med sæt til elektrisk betjening KMX 110/110K eller strømforsyningsenhed KUX 110

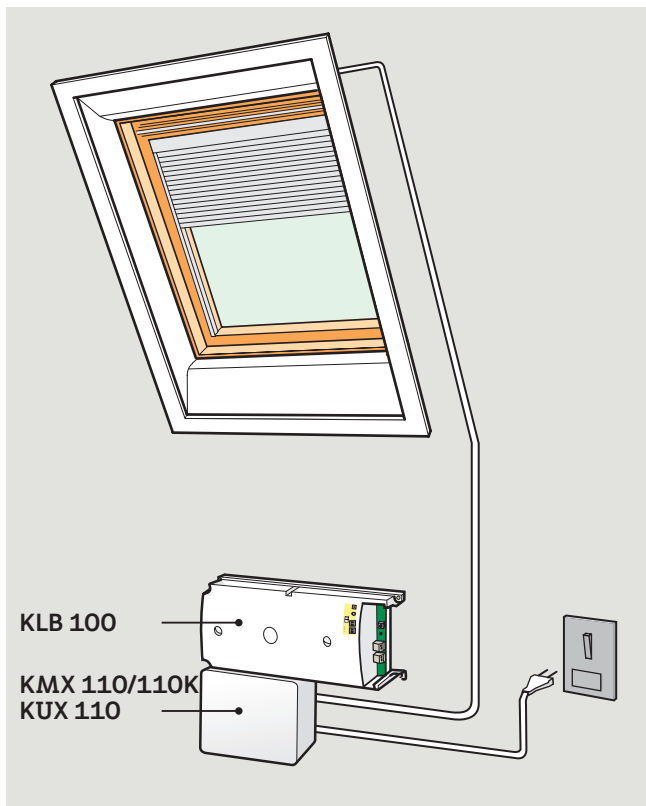

ENGLISH:

Disconnect power supply unit of KMX 110/110K or KUX 110 from mains supply. Remove cover from battery backup KLB 100 and fix battery backup to wall.

DEUTSCH:

Steuereinheit des KMX 110/110K oder KUX 110 von der Netzspannung trennen. Deckel der Notstromversorgung KLB 100 entfernen und Notstromversorgung an der Wand montieren.

FRANÇAIS :

Débrancher l'unité d'alimentation du KMX 110/110K ou KUX 110 de l'alimentation électrique. Retirer le capot de la batterie de secours KLB 100 et fixer la batterie de secours sur le mur.

DANSK:

Netspænding til strømforsyningsenheden fra KMX 110/110K eller KUX 110 afbrydes. Låget tages af batteri-backup KLB 100, som monteres på væggen.

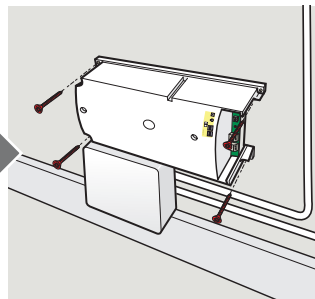
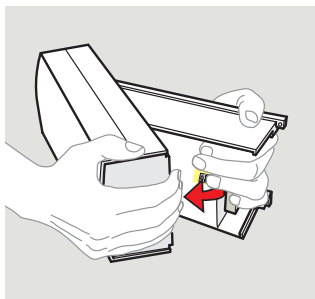

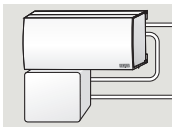

Installation with upgrade kit KMX 110/110K or power supply unit KUX 110

Montage mit Elektro-Nachrüst-Set KMX 110/110K oder Steuereinheit KUX 110

Installation avec kit de motorisation KMX 110/110K ou unité d'alimentation KUX 110

Montering med sæt til elektrisk betjening KMX 110/110K eller strømforsyningsenhed KUX 110

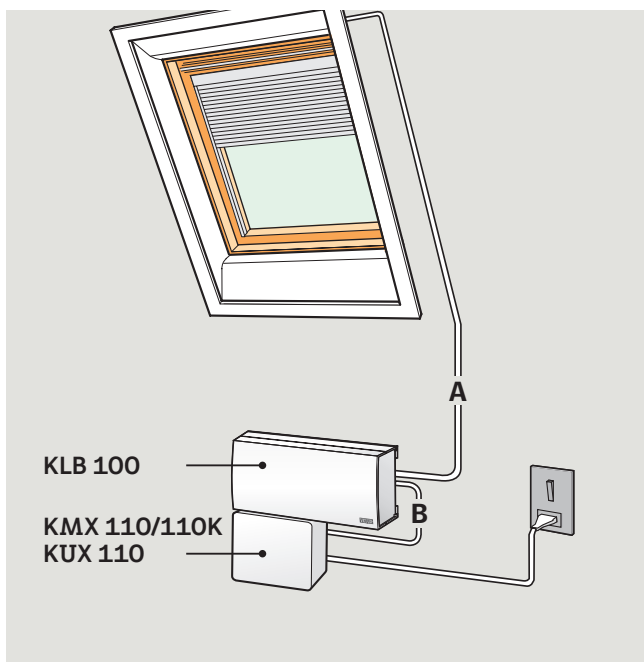

ENGLISH:

Remove cover from power supply unit **1**. Disconnect cable **A** from power supply unit and connect to battery backup KLB 100 **2**. Connect battery backup to power supply unit with the cable **B** supplied. Shorten cable if necessary **3**. Replace power supply unit and battery backup covers **4**. Connect power supply unit to mains supply.

⚠ Installation in rooms with a high level of humidity must comply with relevant regulations (contact a qualified electrician if necessary).

DEUTSCH:

Deckel der Steuereinheit entfernen **1**. Leitung **A** der Steuereinheit entfernen und an die Notstromversorgung KLB 100 anschließen **2**. Notstromversorgung mit der mitgelieferten Leitung **B** an die Steuereinheit anschließen. Leitung bei Bedarf kürzen **3**. Deckel der Steuereinheit und der Notstromversorgung wieder aufsetzen **4**. Die Steuereinheit an die Netzspannung anschließen.

⚠ Bei Montage in Feuchträumen sind die geltenden Bestimmungen einzuhalten (wenn notwendig, wenden Sie sich an einen Elektroinstallateur).

FRANÇAIS:

Retirer le capot de l'unité d'alimentation **1**. Débrancher le câble **A** de l'unité d'alimentation et le connecter à la batterie de secours KLB 100 **2**. Raccorder la batterie de secours à l'unité d'alimentation avec le câble fourni **B**. Raccourcir le câble si nécessaire **3**. Remettre les capots de l'unité d'alimentation et de la batterie de secours en place **4**. Brancher l'unité d'alimentation à l'alimentation électrique.

⚠ L'installation dans une pièce à taux d'humidité élevé oblige à se conformer à la réglementation correspondante (contacter un électricien qualifié si nécessaire).

DANSK:

Låget tages af strømforsyningsenheden **1**. Ledning **A** tages ud af strømforsyningsenheden og tilsluttes batteri-backup KLB 100 **2**. Batteri-backuppen forbindes med strømforsyningsenheden ved hjælp af den medleverede ledning **B**, der afkortes efter behov **3**. Låget sættes på strømforsyningsenheden og batteri-backup **4**. Tilslut strømforsyningsenheden til netspænding.

⚠ Ved montering i vådrum skal gældende regler overholdes (kontakt evt. en elinstallatør).

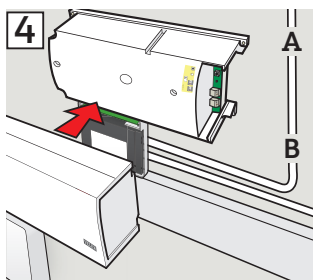
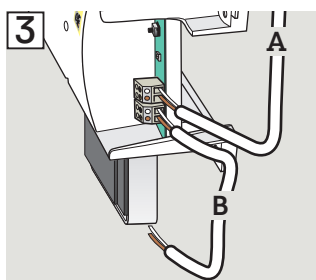
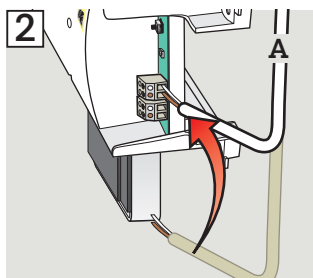
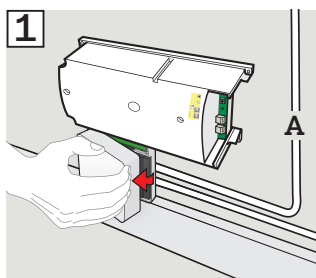



Function
Funktion
Function
Funktion

ENGLISH:

- The battery is charged automatically via electric roof window GGL/GGU, upgrade kit KMX 110/110K, upgrade kit KMX 200 or power supply unit KUX 110.
- During power failure, the battery is discharged slowly and operation of the electrical products is limited by the charge level of the battery.
- When the battery reaches a minimum level, the window is closed and all sunscreening products are rolled up/raised automatically.
- After this, electrical operation is not possible until the power supply has been reestablished.
- When the power failure is over, the battery is recharged automatically.

When electrical products are operated with remote control KLR 100 or control pad KLR 200 during a power failure, it will appear from the display that the power supply is limited or that there is no contact.

The rain sensor functions during power failure.

Frame lights KRA 100 are not supplied from battery backup KLB 100. In case of power failure, they will go out immediately.

DEUTSCH:

- Die Batterie wird automatisch vom Elektrofenster GGL/GGU, Elektro-Nachrüst-Set KMX 110/110K, Elektro-Nachrüst-Set KMX 200 oder von der Steuereinheit KUX 110 aufgeladen.
- Während eines Stromausfalls wird die Batterie langsam entladen und die Bedienung der elektrischen Produkte ist durch den Ladezustand der Batterie begrenzt.
- Wenn die Batterie die Mindestladung erreicht, wird das Dachfenster geschlossen und alle Sonnenschutzprodukte hoch gefahren
- Danach ist ein elektrischer Betrieb nicht mehr möglich, bis die Netzspannung wieder hergestellt ist.
- Wenn der Stromausfall beendet ist, wird die Batterie automatisch wieder aufgeladen.

Wenn elektrische Produkte während eines Stromausfalls mit der Fernbedienung KLR 100 oder dem Control Pad KLR 200 bedient werden, wird auf dem Display eine Meldung erscheinen, dass die Stromversorgung begrenzt ist oder dass kein Kontakt besteht.

Der Regensensor funktioniert während eines Stromausfalls.

Die Fensterbeleuchtung KRA 100 kann nicht mit der Notstromversorgung KLB 100 betrieben werden. Bei Stromausfall geht die Fensterbeleuchtung unmittelbar aus.



Function
Funktion
Function
Funktion

FRANÇAIS :

- La batterie se recharge automatiquement via la fenêtre de toit électrique GGL/GGU, le kit de motorisation KMX 110/110K, le kit de motorisation KMX 200 ou l'unité d'alimentation KUX 110.
- Pendant une panne de courant la batterie se décharge lentement et la manœuvre des produits électriques est limitée par le niveau de charge de la batterie.
- Lorsque la batterie atteint son niveau minimum de charge, la fenêtre se ferme et tous les équipements de protection solaire s'enroulent/se relèvent automatiquement.
- Ensuite, la manœuvre électrique n'est plus possible jusqu'à ce que le courant ait été rétabli.
- Quand le courant d'alimentation passe à nouveau, la batterie se recharge automatiquement.

Quand les produits électriques sont activés avec la télécommande KLR 100 ou la commande tactile KLR 200 pendant une panne de courant, l'écran informe que l'alimentation est limitée ou qu'il n'y a plus de contact.

Le capteur de pluie fonctionne pendant une panne de courant.

Les spots KRA 100 ne sont pas alimentés par la batterie de secours KLB 100. En cas de panne de courant ils sont mis automatiquement hors circuit.

DANSK:

- Batteriet oplades automatisk via elektrisk ovenlysvindue GGL/GGU, sæt til elektrisk betjening KMX 110/110K, sæt til elektrisk betjening KMX 200 eller strømforsyningsenhed KUX 110.
- Under strømsvigt aflades batteriet langsomt, og betjening af de elektriske produkter begrænses af batteriets opladningsniveau.
- Når batteriet når et minimumsniveau, lukkes vinduet automatisk og alle solafskærmningsprodukter køres op.
- Herefter er elektrisk betjening først mulig, når strømforsyningen er genetableret.
- Når strømforsyningen er genetableret, genoplades batteriet automatisk.

Når elektriske produkter under strømsvigt betjenes med fjernbetjening KLR 100 eller kontrolenhed KLR 200, vil det fremgå af displayet, at strømforsyningen er begrænset eller, at der ikke er kontakt.

Regnsensoren virker også under strømsvigt.

Karmbelysning KRA 100 forsynes ikke med strøm fra batteri-backup KLB 100 og vil derfor slukke med det samme i tilfælde af strømsvigt.



Indicator lamp
Status-Anzeige
Lampe témoin
Indikatorlampe

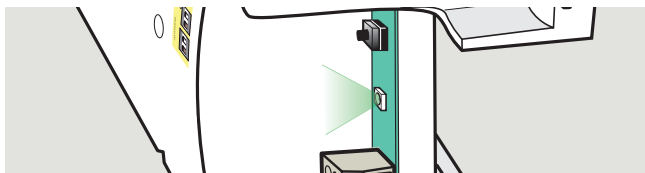

Indicator lamp
Status-Anzeige
Lampe témoin
Indikatorlampe

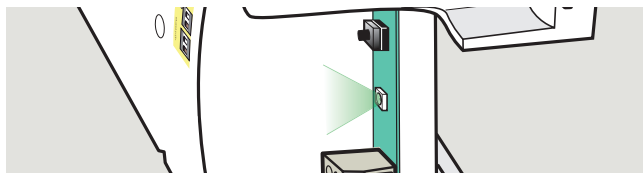

ENGLISH:

The green indicator lamp shows status of battery backup:

Constant light

The battery backup is connected correctly and charged automatically.

Slow flashing light (1 flash per 2 sec.)

The battery backup supplies the power supply unit because of a power failure or another interruption to the mains supply.

Quick flashing light (4 flashes per 2 sec.)

The battery backup has reached minimum charge level.

No light

The battery backup has been switched off or is completely discharged.

DEUTSCH:

Die grüne Status-Anzeige zeigt den Status der Notstromversorgung:

Dauerlicht

Die Notstromversorgung ist richtig angeschlossen und wird automatisch geladen.

Langsames Blinklicht (1 x Blinken in 2 Sek.)

Die Notstromversorgung versorgt die Steuereinheit aufgrund eines Stromausfalls oder einer anderen Unterbrechung der Netzspannung.

Schnelles Blinklicht (4 x Blinken in 2 Sek.)

Die Notstromversorgung hat die Mindestladung erreicht.

Kein Licht

Die Notstromversorgung wurde ausgeschaltet oder ist komplett entladen.

FRANÇAIS :

La lampe témoin verte indique l'état de la batterie de secours :

Lumière continue

La batterie de secours est correctement branchée et se recharge automatiquement.

Lumière clignotant lentement (1 éclair toutes les 2 secondes)

La batterie de secours alimente l'unité d'alimentation à cause d'une panne de courant ou une coupure d'alimentation.

Lumière clignotant rapidement (4 éclairs toutes les 2 secondes)

La batterie de secours a atteint son niveau minimum de charge.

Pas de lumière

La batterie de secours a été désactivée ou est complètement déchargée.

DANSK:

Den grønne indikatorlampe viser status for batteri-backup:

Konstant lys

Batteri-backuppen er tilsluttet korrekt og oplades automatisk.

Langsomt blinkende lys (1 blink pr. 2 sek.)

Batteri-backuppen forsyner strømforsyningsenheden med strøm pga. strømsvigt eller anden afbrydelse af netspændingen.

Hurtigt blinkende lys (4 blink pr. 2 sek.)

Batteri-backuppen har nået minimumsniveau.

Intet lys

Batteri-backuppen er slukket eller helt afladet.

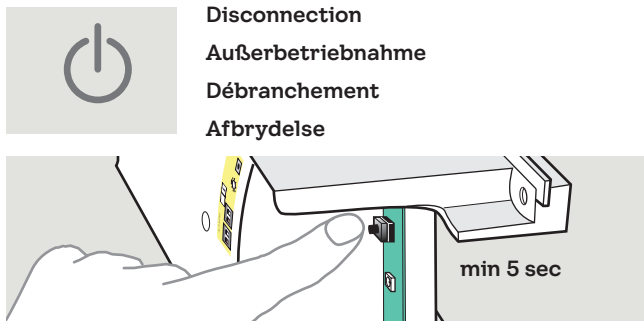

ENGLISH:

The battery backup KLB 100 must be switched off before connecting new products or servicing products connected to the battery backup.

Disconnect from mains supply and press the button for at least 5 seconds. The green indicator lamp goes out. The battery backup has now been switched off. When the mains supply is reestablished, the battery backup is automatically switched on. The green indicator lamp comes on again.

DEUTSCH:

Die Notstromversorgung KLB 100 muss außer Betrieb genommen werden, bevor neue Produkte angeschlossen werden oder angeschlossene Produkte gewartet werden.

Netzspannung unterbrechen und Taster mindestens 5 Sekunden gedrückt halten. Die grüne Status-Anzeige geht aus. Die Notstromversorgung ist jetzt außer Betrieb. Wenn die Netzspannung wieder hergestellt wird, wird die Notstromversorgung automatisch eingeschaltet. Die grüne Status-Anzeige geht wieder an.

FRANÇAIS:

La batterie de secours KLB 100 doit être désactivée avant la connexion d'un nouveau produit ou lors de la maintenance de produits déjà reliés à la batterie de secours.

Débrancher l'alimentation réseau et presser le bouton pendant au moins 5 secondes. La lampe témoin verte s'éteint. La batterie de secours est désormais désactivée. Lorsque le passage du courant d'alimentation est rétabli, la batterie de secours est automatiquement réactivée. La lampe témoin verte se rallume à nouveau.

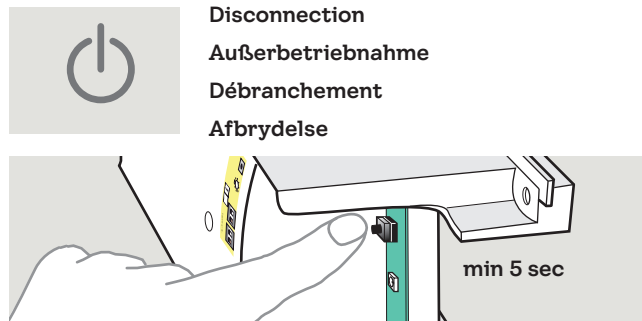

DANSK:

Batteri-backup KLB 100 skal afbrydes ved tilslutning af nye produkter eller ved service af tilsluttede produkter.

Afbryd netspændingen, og tryk på knappen i mindst 5 sekunder, så den grønne indikatorlampe slukkes. Batteri-backuppen er nu slukket. Når netspændingen tilsluttes igen, tændes batteri-backuppen automatisk, og den grønne indikatorlampe lyser igen.

- AR:** VELUX Export (VELUX A/S)
+ 45 4516 7885
- AT:** VELUX Österreich GmbH
02245/32 3 50
- AU:** VELUX Australia Pty. Ltd.
1300 859 856
- BA:** VELUX Bosna i Hercegovina d.o.o.
033/626 493, 626 494
- BE:** VELUX Belgium
(010) 42.09.09
- BG:** ВЕЛУКС България ЕООД
02/955 99 30
- CA:** VELUX Canada Inc.
1 800 88-VELUX (888-3589)
- CH:** VELUX Schweiz AG
062 289 44 45
- CL:** VELUX Export (VELUX A/S)
+ 45 4516 7885
- CN:** VELUX (CHINA) CO. LTD.
0316-607 27 27
- CZ:** VELUX Česká republika, s.r.o.
531 015 511
- DE:** VELUX Deutschland GmbH
040 / 54 70 70
- DK:** VELUX Danmark A/S
45 16 45 16
- EE:** VELUX Eesti OÜ
621 7790
- ES:** VELUX Spain, S.A.U.
91 509 71 00
- FI:** VELUX Suomi Oy
0207 290 800
- FR:** VELUX France
0806 80 15 15
Service gratuit + prix appel
- GB:** VELUX Company Ltd.
01592 778 225
- HR:** VELUX Hrvatska d.o.o.
01/5555 444
- HU:** VELUX Magyarország Kft.
(06/1) 436-0601
- IE:** VELUX Company Ltd.
01 848 8775
- IT:** VELUX Italia s.p.a.
045/6173666
- JP:** VELUX-Japan Ltd.
0570-00-8141
- KR:** VELUX Export (VELUX A/S)
+ 45 4516 7885
- LT:** VELUX Lietuva, UAB
(85) 270 91 01
- LV:** VELUX Latvia SIA
67 27 77 33
- NL:** VELUX Nederland B.V.
030 - 6 629 629
- NO:** VELUX Norge AS
22 51 06 00
- NZ:** VELUX New Zealand Ltd.
0800 650 445
- PL:** VELUX Polska Sp. z o.o.
(022) 33 77 000 / 33 77 070
- PT:** VELUX Portugal, Lda
21 880 00 60
- RO:** VELUX România S.R.L.
0268-402740
- RS:** VELUX Srbija d.o.o.
011 20 57 500
- SE:** VELUX Svenska AB
042/20 83 80
- SI:** VELUX Slovenija d.o.o.
01 724 68 68
- SK:** VELUX Slovensko, s.r.o.
(02) 33 000 555
- TR:** VELUX Çatı Pencereleri
Ticaret Limited Şirketi
0 216 302 54 10
- UA:** ТОВ "ВЕЛЮКС Україна"
(044) 2916070
- US:** VELUX America LLC
1-800-88-VELUX